

Varenummer: 3213331
 Beskrivelse: Ortlinghaus højelastisk kobling str 31

Mål

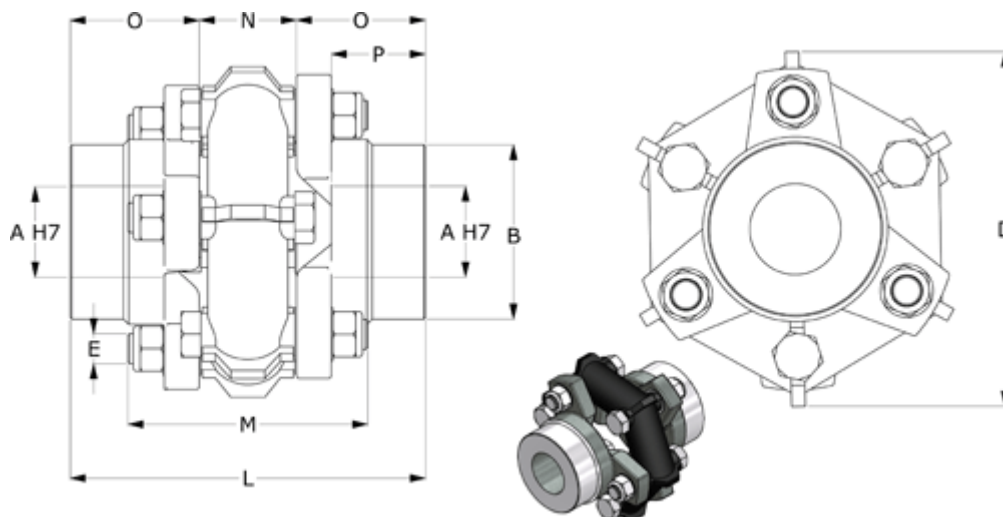

Aksialforskydning mm = +/-4	L	= 160	Tilspændingsmoment
A max H7 = 48	M	= 104	Vægt
B = 72	Maks. tilladt kortvarig belastning Nm = 400		
Bøjningvinkel = +/-2,8	N	= 46	
C = 100	Normaldrift NM	= 160	
D = 142	O	= 57	
E = M12	P	= 48	
Inertimoment kgm ² = 0.00300	Radialforskydning	= +/-0,6	